

Südmetall®



ÜLOCK
Zamykací systémy

2021

ÜLOCK Zámky
ÜHANDLE

ÜLINDER
ÜMANAGEMENT
ÜLOCK BLE

SÜDMETALL



SÜDMETALL uzamykací systémy



...odborné znalosti, zkušenosti a vynikající kvalita nabízených služeb. Společnost Süd-Metall Schliessysteme Leipzig GmbH byla založena roku 2013 jako součást koncernu Almar Südmetall. Hlavní zaměření společnosti je vývoj a výroba elektromechanických zámků, které ponese označení "Made in Germany"



Každodenní úsilí všech zaměstnanců je utvářeno hlavními hodnotami společnosti. Spolehlivost, spravedlnost a vysoká úroveň zákaznického servisu. Se sortimentem dveřního kování a kování pro skleněné a ocelové konstrukce je společnost Südmetall jeden z lídrů na německy mluvících trzích.

Vynikající zkušenosti koncernu Almar Südmetall a naše vývojářské know-how v oblasti bezpečnostních systémů, umožňuje vyrábět produkty vysoké kvality.

Hlavní oblast produkce jsou prémiové bezdrátové bezpečnostní zámky a prvotřídní přístupové systémy.

Vývojové oddělení a výroba jsou situovány v jednom místě, konkrétně v německém Lipsku.

Díky úzké spolupráci výroby s vývoje je možné nabídnout také individuální řešení na míru, pro každého zákazníka.



Kování můžete zakoupit na www.luxusnikovani.cz

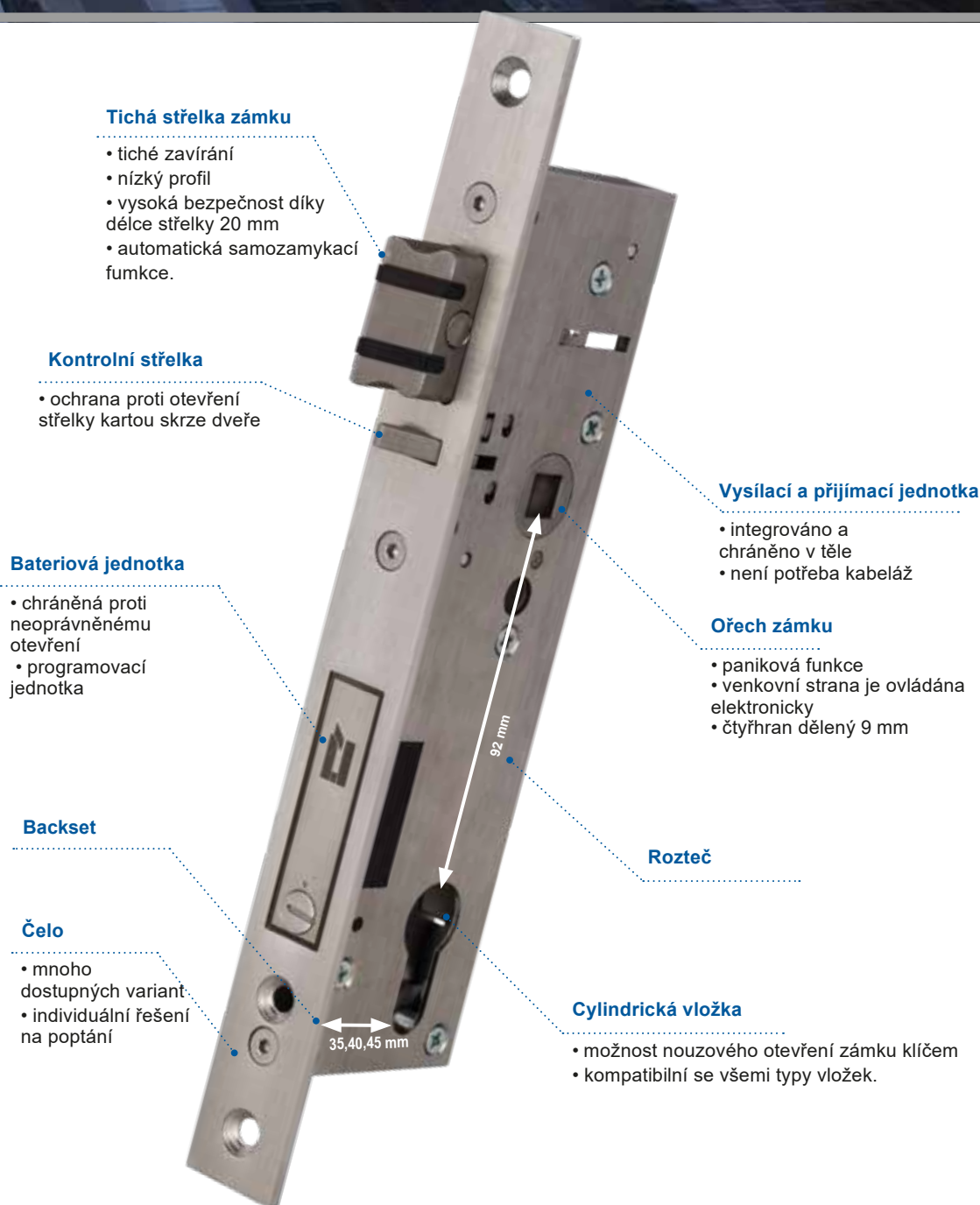

Tichá střílka zámku

- tiché zavírání
- nízký profil
- vysoká bezpečnost díky délce střílky 20 mm
- automatická samozamykací funkce.

Kontrolní střílka

- ochrana proti otevření střílky kartou skrze dveře

Bateriová jednotka

- chráněná proti neoprávněnému otevření
- programovací jednotka

Backset

Čelo

- mnoho dostupných variant
- individuální řešení na poptání

35,40,45 mm

92 mm

Vysílací a přijímací jednotka

- integrováno a chráněno v těle
- není potřeba kabeláž

Ořech zámku

- paniková funkce
- venkovní strana je ovládána elektronicky
- čtyřhran dělený 9 mm

Rozteč

Cylindrická vložka

- možnost nouzového otevření zámku klíčem
- kompatibilní se všemi typy vložek.



ÜLOCK-B

Bezpečnost na obou stranách dveří

- **Venkovní strana dveří je ovládaná elektronicky**
- **Paniková funkce dveří je na straně úniku vždy k dispozici**
- Ochrana proti neoprávněnému vniknutí z venkovní strany
 - Automatické zamykání pomocí vysunutí 20 mm střešky
 - Anti vandal provedení - vysoká ochrana elektroniky uvnitř těla zámku
 - Šifrovaný přenos dat mezi vysílačem(ovladačem) a zámkem (AES 128)

KOMFORT A DESIGN

- Možnost použití jakékoliv dveřní kliky dle potřeby v interiéru
- Zámek může být samostatný nebo integrovaný do systémové struktury
- Možnost mechanického odemčení klíčem v každé situaci

Perfektní pro rekonstrukce dveří

- Může být použito na únikových dveřích
- Provedení bez kabeláže (ÜLock-B Battery + Inductive)
- Možnost napojení s většinou systémů vládání dveří i ve stávajících budovách
- Kompatibilní s aktuálně používaným dveřním kování i cylindrickými vložkami
- Dostupné v mnoha rozměrech

Elektronická kontrola na obou stranách dveří

- **Obě strany dveří mohou být kontrolovány elektronicky**
- **Bez panikové funkce**
- Kontrolovaný oboustranný přístup
 - Automatické zamykání pomocí vysunutí 20 mm střešky
 - Anti vandal provedení - vysoká ochrana elektroniky uvnitř těla zámku
 - Šifrovaný přenos dat mezi vysílačem(ovladačem) a zámkem (AES 128)

ÜLOCK-Z

ÜLOCK BATTERY plné křídlo



Plné dveře Komfort a Premium

Vlastnosti ÜLock-B a ÜLock-Z:

- › Samozamykací stříelka (nerez)
- › Ovládání a elektronika v těle zámku
- › Ochrana proti neoprávněnému zásahu. Programování a výměna baterií pouze při použití cylindrické vložky.
- › Až 99 ovladačů na 1 kus zámku.
- › Radio frekvence: 868,3 MHz / Šifrování AES 128
- › Standardní baterie (AAA Energizer Ultimate Lithium)

Specifikace ÜLock-B:

- › Venkovní klika je ovládaná elektronicky
- › Premium verze vč. certifikace: EN 179 / EN 1125 EN 1634-1 / EN 14846
- › Paniková funkce

Specifikace ÜLock-Z:

- › Obě strany dveří jsou kontrolovány elektronicky
- › Bez panikové funkce!
- › Premium verze vč. certifikace:

EN 1634-1 / EN 14846



Rozteč	Backset	Oválné čelo zámku			
🇩🇪 DIN PZ					
		20x235x3	24x235x3	20x280x3	24x280x3
72	55	X	X		
72	60	X	X		
72	65	X	X		
72	80	X	X		
92	65			X	X
92	80			X	X
🇦🇹 Ö-Norm PZ					
		18x250x3	20x250x3	20x300x3	
88	55	X	X	X	
88	60	X	X	X	
88	65	X	X	X	
88	70	X	X	X	
🇨🇭 RZ					
		20x235x3	24x235x3	18x230x3	20x230x3
74	65	X	X		
78	60			X	X
78	70			X	X
78 80	X				X



Rámové dveře Comfort nebo premium

Vlastnosti ÜLock-B a ÜLock-Z:

- › Samozamykací stříelka (nerez)
- › Ovládání a elektronika v těle zámku
- › Ochrana proti neoprávněnému zásahu. Programování a výměna baterií pouze při použití cylindrické vložky.
- › Až 99 ovladačů na 1 kus zámku
- › Radio frekvence: 868,3 MHz / Šifrování AES 128
- › Standardní baterie 1/2 AA, 3,6 V

Specifikace ÜLock-B:

- › Venkovní klika je ovládaná elektronicky
- › Premium verze vč. certifikace: EN 179 / EN 1125 EN 14846
- › Paniková funkce

Specifikace ÜLock-Z:

- › Obě strany dveří jsou kontrolovány elektronicky ›
- › Žádná paniková funkce!
- › Premium verze vč. certifikace: EN 1634-1

		Rozteč			Backset
		DIN PZ			Ö-Norm PZ
			24x245x3	24x270x3	28x270x3
92	35	X	X	X	
92	40	X	X	X	
92	45	X	X	X	

		RZ			
			24x245x3	24x270x3	28x270x3
94	35	X	X	X	
94	40	X	X	X	
94	45	X	X	X	

Protiplech není součástí dodávky.

Vhodné protiplechy naleznete na straně 24.



Provedení pro plné dveře



Vlastnosti ÜLock-B a ÜLock-Z:

- › Samozamykací stříelka (nerez)
- › Ovládání a elektronika v těle zámku. Ochrana před neoprávněným zásahem do elektroniky.
- › Až 99 ovladačů na 1 zámek
- › Frekvence 868,3 MHz / šifrované kódování AES 128
- › Indukční nabíjení přes zárubeň. Není potřeba měnit baterie. Kabeláž je instalovaná do zárubně. Zámek se nabíjí trvale přes zárubeň.

Specifikace ÜLock-B:

- › Venkovní strana dveří je ovládaná elektronicky
- › Premium verze vč. certifikátů: EN 179 / EN 1125 EN 1634-1

Specifikace ÜLock-Z:

- › Obě strany dveří jsou kontrolovány elektronicky
- › Není paniková funkce!
- › Premium verze vč. certifikátů: EN 1634-1

Rozeč	Backset				
🇩🇪 DIN PZ					
		20x235x3	24x235x3	20x280x3	24x280x3
72	55	X	X		
72	60	X	X		
72	65	X	X		
72	80	X	X		
92	65			X	X
92	80			X	X
🇦🇹 Ö-Norm PZ					
		18x250x3	20x250x3	20x300x3	
88	55	X	X	X	
88	60	X	X	X	
88	65	X	X	X	
88	70	X	X	X	
🇨🇭 RZ					
		20x235x3	24x235x3	18x230x3	20x230x3
74	65	X	X		
78	60			X	X
78	70			X	X
78	80			X	X

Highlighted in blue = In-stock items (readily available)



World first
Inductive energy transfer
without battery. Wireless.



Rámové dveře

Vlastnosti ÜLock-B and ÜLock-Z:

- › Samozamykací stříška (nerez)
- › Ovládání a elektronika v těle zámku. Ochrana před neoprávněnou manipulací
- › Až 99 ovladačů na 1 zámek
- › Frekvence 868,3 MHz / šifrované kódování AES 128
- › Indukční nabíjení přes zárubeň. Není potřeba měnit baterie. Kabeláž je instalovaná do zárubně. Zámek se nabíjí trvale přes zárubeň.

Specifikace ÜLock-B:

- › Venkovní klika ovládaná elektronicky
- › Premium vč. certifikace: EN 179 / EN 1634-1 EN 14846

Specifikace ÜLock-Z:

- › Obě kliky dveří jsou kontrolovány elektronicky
- › Není paniková funkce!
- › Premium verze vč. certifikátů: EN 1634-1 / EN 14846

Rozteč		Backset					
		DIN PZ			Ö-Norm PZ		
		24x245x3	24x270x3	28x270x3			
92	35	X	X	X			
92	40	X	X	X			
92	45	X	X	X			
		RZ					
		24x245x3	24x270x3	28x270x3			
94	35	X	X	X			
94	40	X	X	X			
94	45	X	X	X			

Protiplech musí být objednaný samostatně

ÜLOCK Sleněné dveře

Jedno řešení - To je Suedmetall

I/O MODUL

Modul je určený pro komunikaci zámku Ülock s ovládacími systémy třetích stran. Zámek lze pomocí tohoto modulu připojit na jakýkoliv spínač. Nebo ovladač jiného výrobce.



Čtečky a ovládání

- › Klávesnice, RFID, čtečka otisků prstů.
- › Dálkový ovladač

(Informace o možnostech ovládání naleznete na straně 16)

Panty pro skleněné dveře

- › Dostupné jako sady 2-3 pantů. Objednat lze z kompletního katalogu Suedmetall.

Kování

- › Kompatibilní kliky Suedmetall TopSpeed nebo Flat

Zárubně

- › Dřevěné a ocelové

Široká nabídka kování Suedmetall:



Ronny-R



Madrid-R



Paula-R



Jill-R



Erika-R



Alaska-R

Pro kování na celoskleněné dveře lze použít dveřní kliky Suedmetall řady TopSpeed a Flat. Nabídku naleznete v kompletním katalogu Suedmetall.



Zámek pro skleněné dveře

Komfort



Vlastnosti:

- › Rozteč: 72 mm
- › Backset: 55 mm
- › Samozamykácí střelka s výsuvem 20 mm (nerez)
- › Elektronika a programovací část uvnitř těla zámku
- › Ochrana proti neoprávněnému zásahu do zámku. Tělo lze otevřít pouze za pomoci odjištěné cylindrické vložky klíčem.
- › Až 99 ovladačů na 1 kus zámku
- › Frekvence: 868,3 MHz / Šifrování AES 128
- › Standardní tužkové baterie (AAA Energizer Ultimate Lithium)
- › Kompatibilní s Vario Star Top Speed and Flat kování od Südmetail
- › Možnost objednat i s RZ otvorem pro vložku

ÜLock-B:

- › Venkovní strana dveří kontrolována elektronicky › Paniková funkce

ÜLock-Z:

- › Obě strany dveří jsou kontrolovány elektronicky › Není paniková funkce!

Protikus pro skleněné dveře

Comfort



Product features:

- › Kompatibilní se zámkem Ülock Glass pro dvoukřídlové celoskleněné dveře
- › Nerez kartáčovaná
- › 180 x 96 x 14 mm

Samostatné řešení ovládání

..... ideální pro malé až středně velké objekty, kde není složitá uživatelská struktura.

Správce objektu chce mít kontrolu nad přístupem uživatelů a uživatelská struktura se velmi často nemění.

Vhodné pro malé kanceláře, laboratoře, ordinace serverovny apod.



BIO KEY RFID

RFID čtečka je individuálně programovatelná pomocí karet. Vhodné pro malé objekty s malou frekvencí změny uživatelů. Není vyžadován žádný software. Bezdrátová komunikace mezi čtečkou a zámkem je hlavní výhodou. Venkovní jednotka má krytí IP 65. Rámeček a čtečka jsou vyrobeny z kartáčované nerez.



Vlastnosti produktu:

- › Paměť: až 150 karet nebo čipů.
- › Integrovaný vysílač a přijímač
- › Napětí: 12-24V DC
- › Šifrovaný přenos dat mezi zámkem a čtečkou AES 128
- › Nerezový povrch



BIO KEY FINGERSCAN

Tato jednotka je ideální pro malé a střední objekty, kde uživatel požaduje vyšší zabezpečení. Otisk prstu nelze napodobit a zneužít jako čipovou kartu. Povrch čtečky je trvale temperován na 29°C a mechanika je instalována do konstrukce s krytím IP65. Management otisků je zajištěn pomocí seznamu nebo dálkového ovladače. Komunikace mezi zámkem a čtečkou je šifrována.



Vlastnosti:

- › Paměť až 150 otisků
- › Integrovaný vysílač
- › Napětí: 12-24V DC
- › Možná administrace pomocí dálkového ovladače
- › Komunikace šifrována AES 128
- › Nerez povrch
- › Komunikační frekvence: 868 MHz

Možné propojení pro administraci na poptání (RS485 nebo TCP/IP)



BATTERY SURFACE-MOUNTED KEYPAD

The Bio Key keypad is a practical access solution for small and medium-sized companies and for private households since there is no more danger of being locked out or of losing a key. The reading surface is permanently temperature-controlled at 29°C and is dust and water-proof according to IP 65. Wireless communication between the drive system and the lock.



Vlastnosti produktu:

- › Povrchová montáž
- › Paměť až na 99 kódů
- › Integrovaný vysílač s frekvencí 868 MHz / šifrovaný přenos AES 128
- › Možnost délky kódu 1-8 číslic
- › Na objednávku možno dodat s přípravou pro napájení 12V DC
- › V případě varianty s napájením je klávesnice trvale podsvícena modře.
- › Různé barevné varianty

Podrobnější informace na straně 40.



Dálkový ovladač

Jednoduché ovládání dveří pomocí ovladače stejně jako u osobního automobilu. Šifrovaný přenos AES 128 zaručuje bezpečnou komunikaci mezi ovladačem a zámkem. Možná volba mezi krátkodobým a dlouhodobým otevřením zámku.

Vlastnosti produktu:

- › Paměť: lze spárovat s neomezeným počtem zámků Ülock
- › Frekvence: 868,3 MHz
- › Baterie: lithium knoflíková CR 2032
- › Přenos dat: šifrovaný AES 128
- › Vzdálenost: až 5 metrů v závislosti na prostředí a typu dveří.
- › Otevírací funkce: krátkodobé otevření v délce 5 vteřin / dlouhodobé otevření do zrušení.



VOXIO TOUCH

Bateriová čtečka karet s možností připojení externího napájení. Funguje jako samostatná jednotka nebo jednotka řízená softwarem.

Bližší informace dostupné na straně 42.

Vlastnosti produktu:

- › Instalace na povrch nebo zapuštěná (IP 54)
- › Kompatibilní s mnoha variantami karet:
 - ISO 14443A/B, Legic Prime / Advant
 - Mifare classic / DESFire, INSIDE (only UID)
 - SonyFeliCa (only UID)
- › Až 320 přístupových autorizací na 1kus čtečky
- › Bezdrátová komunikace se zámkem (868 MHz / AES 128)
- › Chráněný přenos mezi zámkem
- › Jednoduchá instalace se zámkem
- › Není potřeba I/O modul
- › Atraktivní a moderní design



I/O MODULE

I/O modul umožňuje komunikovat zámkům Südmittel Ülock s ostatními systémy jiných výrobců. Zámek lze připojit ke stávajícímu přístupovému systému v budově. Datový přenos je šifrovaný AES 128.

Vlastnosti produktu:

- › Napájení: 12-24V DC
- › Odemčení: krátkodobé odjištění / dlouhodobé odjištění
- › Spínání: bezpotencionálové
- › Párování se zámkem: pomocí tlačítka
- › Rozměr: 46 x 46 x 20 mm
- › Instalace: skrytá
- › Odezva: Indikátor stavu baterie, aktivita vnější kliky
- › Vysunutí střelky na poptání



I/O MODULE EWS ECO

I/O modul umožňuje komunikovat zámkům Südmittel Ülock s ostatními systémy jiných výrobců. Tento modul je vhodný pro připojení k Ülock Inductive Zámek lze připojit ke stávajícímu přístupovému systému v budově. Datový přenos je šifrovaný AES 128.

Vlastnosti produktu:

- › Napájení: 12V DC / 24V DC
- › Otevření: krátkodobé / Dlouhodobé, dokud není zrušeno
- › Bezpotenciálový kontakt
- › Rozměr: 125 x 125 x 53 mm
- › Instalace: povrchová montáž IP54
- › Programování: pomocí programovacího tlačítka .
- › Detaily strana 18



ÜLOCK CABLE



Praktický 2 žilový kontakt



ÜLock-B kabelový zámek



Compact I/O module EWS Eco

Jednoduše se třemi komponenty!

Trio pro vyšší bezpečnost

Vlastnosti:

- › **Prvotřídní:** Nejvyšší standard výrobků pro vysoké zabezpečení
- › **Efektivní pro vzdálenou instalaci:** Zámek Ülock může být instalován až 20 metrů od I/O modulu
- › **Vaše data jsou vždy chráněna:** Přenos mezi I/O modulem a zámek Ülock je chráněn šifrovaným přenosem dat přes 2-žilový kabel
- › **Jsme univerzální:** K dispozici jsou všechny relevantní stavové zprávy
- › **Do you value flexibility?** Zde si můžete snadno vybrat mezi krátkodobým a trvalým odblokováním
- › **For constant security:** Rozšířená bezpečnost procesů
- › **Spolehlivý partner i pro případ nouze:** ÜLock-B Cable má panikovou funkci i možnost nouzového otevření pomocí klíče
- › **Rychlé otevření na povel:** ÜLock vnější strana dveří lze elektronicky aktivovat.
- › **Napětí:** 12V DC

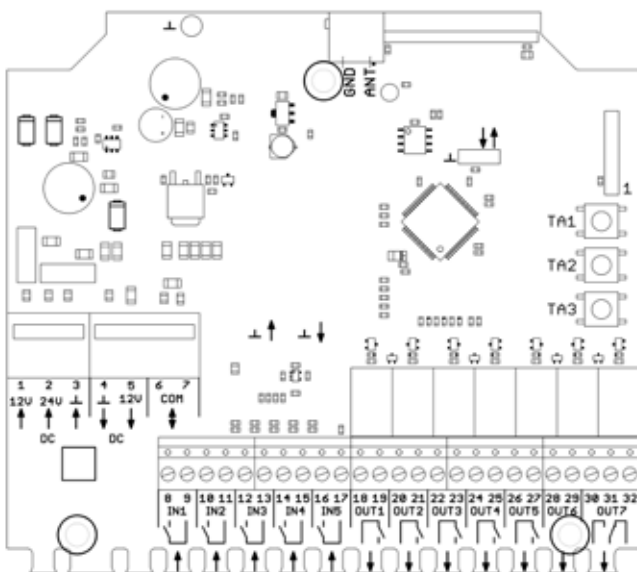

1	+ 12VDC IN
2	+ 24VDC IN
3	GND IN
4	GND OUT
5	+ 12V DC OUT (max. 200mA)
6/7	Připojení ÜLock Cable krátkodobé
IN 1	odemčení
IN 2	Otevřít (OPEN)
IN 3	Zavřít (CLOSED)
IN 4	Přepínač otevření a zavření
IN 5	Vnější kontakt dveří
Out 1	Dveře uzavřeny (NO) ("střelka zajištěna" NO AND „ext.dveřní kontakt“ zavřeno) Out
Out 2	Cylindrická vložka aktivní (NO)
Out 3	Klika 1 aktivní (NO)
Out 4	Klika 2 aktivní (NO)
Out 5	Dveře uzavřené
Out 6	Narušení (NC)
Out 7	Klika používaná (NO) / Klika nepoužívaná (NC)

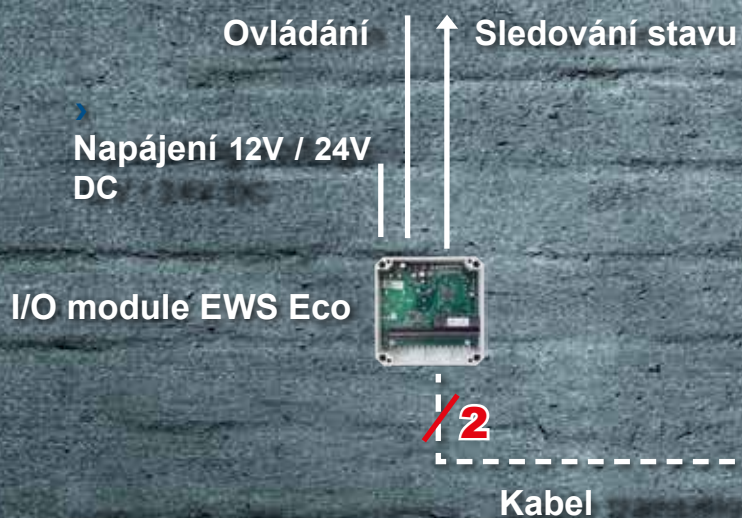

ÜLOCK CABLE



Plné dveře Premium

Vlastnosti ÜLock-B a ÜLock-Z:

- › Čyřhran: 9 mm
- › Vložka: Profile cylinder (PZ), kulatá vložka (RZ)
- › Samozamykací tichá střelka 20 mm (nerez)
- › Síťové napětí a ovládání pomocí kabelu s konektory (2 žílové propojení s I/O module EWS Eco)
- › Šifrovaný přenos dat
- › Bezpotenciálová odezva I/O module dostupná

Specification ÜLock-B:

- › Venkovní klika je kontrolována elektronicky
- › Paniková funkce
- › Certifikace: EN 179 / EN 1125 / EN 1634-1

Specification ÜLock-Z:

- › Obě strany dveří jsou kontrolovány elektronicky
- › Bez panikové funkce!
- › Prémiová funkce: EN 1634-1



Kabel s konektory:

- › 2 žíly



I/O module EWS Eco

Rozteč	Backset	Oválné čelo			
🇩🇪 DIN PZ					
		20x235x3	24x235x3	20x280x3	24x280x3
72	55	X	X		
72	60	X	X		
72	65	X	X		
72	80	X	X		
92	65			X	X
92	80			X	X
🇦🇹 Ö-Norm PZ					
		18x250x3	20x250x3	20x300x3	
88	55	X	X	X	
88	60	X	X	X	
88	65	X	X	X	
88	70	X	X	X	
🇨🇪 RZ					
		20x235x3	24x235x3	18x230x3	20x230x3
74	65	X	X		
78	60			X	X
78	70			X	X
78	80			X	X

Protiplech je nutné objednat samostatně.

Více na straně 24.



I/O MODULE EWS ECO

I/O modul umožňuje komunikovat zámkům Südmittel Ülock s ostatními systémy jiných výrobců. Tento modul je vhodný pro připojení k Ülock Inductive Zámek lze připojit ke stávajícímu přístupovému systému v budově. Datový přenos je šifrovaný AES 128.

Vlastnosti produktu:

- › Napájení: 12V DC / 24V DC
- › Odemčení: krátkodobé
dlouhodobé dokud
- › Bezpotenciálový kontakt
- › Rozměr: 125 x 125 x 53 mm
- › Instalace na povrch
krytí IP54
- › Detaily na str. 18



Připojovací kabel

2 žilový kabel pro připojení Ülock-B Cable s I/O module EWS Eco.

Vlastnosti

- › Délka: 10 m
- › Průměr: 4 mm



Kabelová průchodka

Propojení zárubně a dveřního křídla. Povrchová varianta

Vlastnosti:

- › Délka: 500 mm
- › Barva: white/silver
- › Vnitřní průměr: 10 mm
- › Vnější průměr: 13 mm



Kabelová průchodka 1188

Skrytá kabelová průchodka pro instalaci do falcu dveří.

Vlastnosti:

- › Rozměr: 20x346x15 mm
- › Pružina EN 10270-1 DH
- › Délka: 337 mm
- › Vnitřní průměr: 8 mm
- › Vnější průměr: 10,8 mm
- › Úhel otevření 180°
- › Odolnost vůči korozi C3, DIN EN ISO 12944-2
- › Max. průměr kabelu: max. 6 mm
- › Smyčka kabelu min. 30 mm

ÜLOCK CABLE SMART



Plné křídlo Premium

Zámek ÜLock Cable Smart umožňuje aktivovat kliku elektronicky bez nutnosti instalovat jakýkoliv samostatný ovládací software nebo systém.

Vlastnosti:

- › Čtyřhran: 9mm
- › Vložka: cylindrická vložka(PZ), kulatá vložka (RZ)
- › Samozamykací tichá stříelka
- › Dlouhá životnost díky nízkému odběru proudu
- › Není potřeba samostatný ovládací systém
- › Hlavní napětí: 12V DC, max 150mA
- › Jednoduchá aktivace pomocí impulsu
Příkaz přímo v zámku ÜLock
- › Klika je aktivní tak dlouho dokud je signál "low"
- › Odezva "zajištěno" (2V DC)

Specifikace ÜLock-B:

- › Vnější klika ovládána elektronicky
- › Paniková funkce
- › Certifikace: EN 179 / EN 1125 / EN 1634-1 / EN 14846

Specifikace ÜLock-Z:

- › Obě kliky ovládané elektronicky
- › Není paniková funkce!
- › Premium verze s certifikátem: EN 1634-1 / EN 14846

Rozteč	Backset	Standardní oválné čelo			
🇩🇪 DIN PZ					
		20x235x3	24x235x3	20x280x3	24x280x3
72	55	X	X		
72	60	X	X		
72	65	X	X		
72	80	X	X		
92	65			X	X
92	80			X	X
🇦🇹 Ö-Norm PZ					
		18x250x3	20x250x3	20x300x3	
88	55	X	X	X	
88	60	X	X	X	
88	65	X	X	X	
88	70	X	X	X	
🇨🇭 RZ					
		20x235x3	24x235x3	18x230x3	20x230x3
74	65	X	X		
78	60			X	X
78	70			X	X
78	80			X	X



Konektor kabelu

Flexibilní konektor, kompatibilní s ÜLock-B Cable Smart

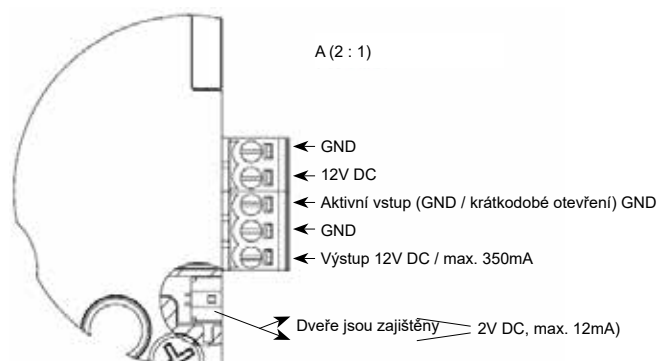



Plné dveře Premium

Vlastnosti:

- › Samozamykací tichá střelka (nerez)
- › Mechanické zajištění přístupu
- › Dělený čtyřhran: 9 mm
- › Otvor pro vložku PZ nebo RZ
- › Může být použito s panikovou hrazdou ÜBar
- › Dostupné i s nedělenou střelkou

Vlastnosti ÜLock-B:

- › Venkovní klika je ovládána mechanicky
- › Paniková funkce
- › Premium verze vč. certifikátu:
EN 179 / EN 1125 / EN 1634-1 / EN 14846

Rozteč	Backset	Standardní oválné čelo zámku			
🇩🇪 DIN PZ					
		20x235x3	24x235x3	20x280x3	24x280x3
72	55	X	X		
72	60	X	X		
72	65	X	X		
72	80	X	X		
92	65			X	X
92	80			X	X
🇦🇹 Ö-Norm PZ					
		18x250x3	20x250x3	20x300x3	
88	55	X	X	X	
88	60	X	X	X	
88	65	X	X	X	
88	70	X	X	X	
🇨🇭 RZ					
		20x235x3	24x235x3	18x230x3	20x230x3
74	65	X	X		
78	60			X	X
78	70			X	X
78	80			X	X

Protiplech není součástí dodávky.

Upozornění:

Pro aktivaci dveřní kliky z venkovní strany je potřeba stisknout kliku a klíč v jeden okamžik. Jinak nelze dveře otevřít. Nelze nastavit jako trvale průchozí z obou stran.



ÜLOCK protiplech

plné křídlo

kompatibilní se zámky ÜLock Battery, ÜLock-Cable nebo ÜLock Basic.

Vlastnosti:

- › Nerez kartáčovaná
- › DIN-L
DIN-R

Rozměr :

170 x 20 x 3 mm



ÜLOCK protiplech

plné křídlo, bezfalcové

kompatibilní se zámky ÜLock Battery, ÜLock-Cable nebo ÜLock Basic..

Vlastnosti:

- › Nerez kartáčovaná
- › DIN-L
DIN-R

Rozměry :

170 x 24 x 3 mm



ÜLOCK protiplech

falcové dveře

kompatibilní se zámky ÜLock Battery, ÜLock-Cable nebo ÜLock Basic.

Vlastnosti:

- › nerez kartáčovaná
- › DIN-L
DIN-R

Rozměry:

25_32 x 250 x 2 mm

25_15 x 250 x 2 mm



ÜLOCK U STRIKE PLATES

plné křídlo

kompatibilní se zámky ÜLock Battery, ÜLock-Cable nebo ÜLock Basic.

Vlastnosti:

- › Nerez kartáčovaná
- › DIN-L
DIN-R

Rozměry :

28 x 170 x 8 mm



ÜLOCK protiplech

pro rámové dveře

kompatibilní se zámkem Ülock-B

Vlastnosti:

› Nerez kartáčovaná ›
provo/levý

Rozměry:

245 x 24 x 3 mm 270 x
24 x 3 mm 245 x 30 x 1,5
mm 270 x 28 x 3 mm



Výztuha sloupku

pro rámové dveře

S pomocí této výztuhy sloupku lze instalaci zámků ÜLocks přizpůsobit příslušné profilové konstrukci a upravit vzduchovou mezeru v oblasti zámků.
Pro vyztužení sloupků nebo rámu..

Vlastnosti produktu:

› Nerez kartáčovaná
› DIN L/R

Rozměry: 245 x 24 x 3
mm 245 x 24 x 2 mm 270
x 24 x 3 mm

Úpravy na zakázku lze poptat.

Protiplechy pro indukci

**Vlastnosti:**

- › Nerez kartáčovaná
- › Včetně indukčního vysílače
- › DIN-L bezfalcové dveře/
DIN-R bezfalcové dveře
- › Náběh: 40x80

Rozměr : 190 x 24 x 3 mm

**Vlastnosti:**

- › Nerez kartáčovaná
- › Včetně indukčního vysílače
 - › Právě nebo levé provedení,
falcové dveře

Rozměr: 190 x 20 x 3 mm

**Vlastnosti:**

- › Nerez kartáčovaná
- › Vč. indukčního vysílače
- › DIN-L / DIN-R
- › Hrany ostré nebo oblé

Rozměry: 25_32 x 250 x 2
mm 25_15 x 250 x 2 mm



ÜLOCK U protiplech plné dveře

vhodné pro ocelové zárubně a zámky ÜLock Inductive.

Vlastnosti:

- › Nerez kartáčovaná
- › Včetně indukčního vysílače
- › DIN-L / DIN-R

Rozměr:

190 x 25 x 1,5 mm



ÜLOCK U protiplech plné dveře

vhodné pro ocelové zárubně a zámky ÜLock Inductive.

Vlastnosti :

- › nerez nebo tříbrná barva
- › Vč. indukčního vysílače

Rozměry: 170 x 28 x 8 mm



ÜLOCK protiplech pro rámové dveře

vhodné pro ocelové zárubně a zámky ÜLock Inductive.

Vlastnosti:

- › Nerez kartáčovaná
- › Vč. indukčního vysílače
- › DIN-L / DIN-R universal

Rozměr: 245 x 24 x 3 mm
270 x 24 x 3 mm 270 x 28 x 3 mm

Zakázkové úpravy jsou možné.

ÜLINDER





Uzamykací systémy kombinující pohodlí s bezpečností jsou v dnešní době čím dál důležitější. Elektronická vložka „ÜLinder“ od společnosti Südmetail lze instalovat jak do malých, tak do středních dveří. ÜLinder je univerzálně použitelná uzamykací jednotka.

Umožňuje téměř neomezené možnosti kombinací; variabilní délka vložky umožňuje jeho instalaci do všech dveří. Kompatibilita vložky s běžnými zadlabacími zámky umožňuje jednoduché dovybavení stávajících dveří.

Modulární konstrukce

Vložka je díky modulární konstrukci maximálně flexibilní.

ÜLinder se skládá z následujících částí: (objednávají se samostatně)

Elektronický knoflík



Cylindrická vložka, půl vložka nebo kulatá vložka



Vnitřní nebo mechanický knoflík



- Jednoduché nahrazení staré vložky ve dveřích .
- Může být použito na požárních nebo únikových dveřích. (Záleží na vybrané konfiguraci)
- Flexibilní ovládání

Izolované voděodolné pouzdro(krytí IP 66 podle zvolené verze).

Může být použito s el. systémy dle normy DIN 18252 a DIN EN 1303.

Knoflík

- Elektronický knoflík 40 a 45 mm
- bateriový provoz (2 baterie: CR2 lithium 3V)
- Kryt z poniklované mosazi a tvrzeného plastu
- Jednoduchá instalace knoflíkového modulu do cylindrické vložky

Vnitřní knoflík

- Vnitřní mechanická koule 29 mm and 34 mm



Cylindr

- Různé délky
- Poniklovaná mosaz

ÜLINDER přehled variant

ÜLINDER STANDARD

Univerzálně použitelná elektronická vložka vhodná pro všechny druhy instalací. Délky vložek se pohybují od 26/26 a 30/30 do 200/200 v krocích po 5 mm.



Elektronický cylindr

Válec vložky je elektronický element, který povoluje přístup pouze na jednu stranu, která je k dispozici v různých délkách cylindru. Můžete si vybrat mezi vnitřní a vnější stranou (stupeň krytí IP66). Vložka je k dispozici buď samostatně (**nastavení** pomocí karet), nebo včetně softwarového řešení ovládání.



Elektronická půlvložka

Jednostranné řešení ovládání dveří. Můžete si vybrat mezi vnitřní a vnější stranou (stupeň krytí IP66). Vložka je k dispozici buď samostatně (**nastavení** pomocí karet), nebo včetně softwarového řešení ovládání.



Oboustranná elektronická vložka

Tento typ vložky umožňuje oboustrannou elektronickou kontrolu vstupu do dveří. Můžete si vybrat mezi vnitřní a vnější stranou (stupeň krytí až IP66). Vložka je k dispozici buď samostatně (**nastavení** pomocí karet), nebo včetně softwarového řešení ovládání.



ÜLINDER COMPACT

Úzká varianta koule s vložkou je vhodná pro použití na rámových dveřích s hliníku nebo plastu. Délky vložek jsou od 26/26 až do 200/200 mm objednávané vždy po 5 mm.



Elektronická cylindrická vložka

díky malému průměru elektronické koule je tento typ vhodný pro rámové dveře. Kompletní mechanika a elektronika je sestavena a chráněná uvnitř válce. Má také integrovanou mechanickou ochranu proti vrtání. Můžete si vybrat mezi vnitřní a vnější instalací el. koule (krytí IP66). Vložka je dostupná jako samostatná s programovacími kartami nebo se softwarem pro ovládání.



Elektronická cylindrická půlvložka

díky malému průměru elektronické koule je tento typ vhodný pro rámové dveře. Kompletní mechanika a elektronika je sestavena a chráněná uvnitř válce. Má také integrovanou mechanickou ochranu proti vrtání. Můžete si vybrat mezi vnitřní a vnější instalací el. koule (krytí IP66). Vložka je dostupná jako samostatná s programovacími kartami nebo se softwarem pro ovládání.

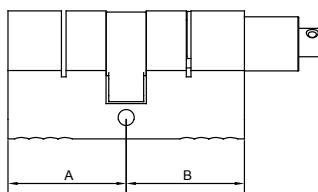
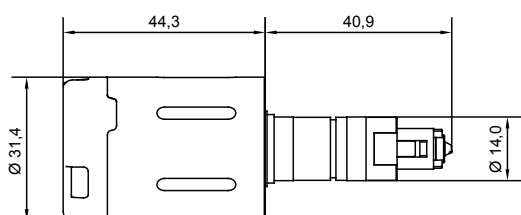

ÜHANDLE

Ühandle může být instalována na většinu komerčních dveří bez omezení. Klička je elektronicky kontrolována.

Extrémně flexibilní, mechanika a LED signalizace i napájení jsou kompletně sestaveny v nejmenším prostoru v klice dveří.

K dispozici s kulatou nebo oválnou rozetou. Oválné rozety pasují také na dveře s velmi úzkými rámy.

Nadčasový a čistý design z nerezové oceli se diskrétně přizpůsobuje prostředí v nových i stávajících budovách.



Vlastnosti produktu:

- › Kompatibilní se všemi zámky vyrobenými dle EN standardů
- › Pro instalaci může být použit stávající zámek
- › K dispozici několik variant klik Südmetail (Ronny, Hanna, Paula)
- › Bezdrátové řešení
- › Elektronický mechanismus je automaticky aktivován přiložením čipu nebo karty před kliku. LED světlo oznámí oprávněnost přístupu.
- › Trvalé připojení bez externího napájení
- › Certifikováno pro požární dveře dle normy DIN EN 1634 (dle typu)
- › Certifikováno pro únikové dveře dle normy DIN EN 179 (záleží na typu kliky)





Ühandle je dostupná v několika variantách.



RONNY



HANNA



PAULA

Rozteče u štítků jsou standardně dostupné v rozměrech podle EN norem.

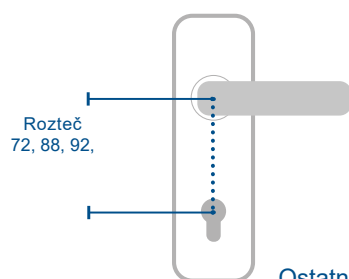

Ostatní rozteče na poptání!



ÜHANDLE - Kulatá rozeta



ÜHANDLE kulatá rozeta

Vlastnosti produktu:

- › Nerez kartáčovaná
- › Klika pevně spojená s rozetou
- › Top Speed systém montáže
- › Kulatá rozeta Ø 55 mm
- › Rozměr čtyřhranu 8, 8.5, 9 and 10 mm
- › Certifikováno pro požární a kouřotěsné dveře dle normy DIN EN1634 (záleží na typu)
- › Certifikováno pro únikové dveře dle DIN EN 179 (záleží na typu)
- › Profilový cylindr (PZ), kulatý cylindr (RZ) nebo slepé rozety
- › Vhodné pro vnitřní i venkovní použití (IP66)
- › Kompatibilní s Mifare Classic 1k/4k and Desfire EV1/EV2

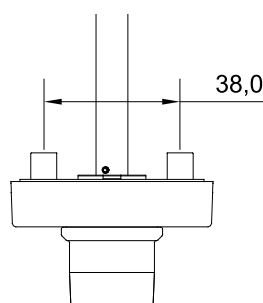
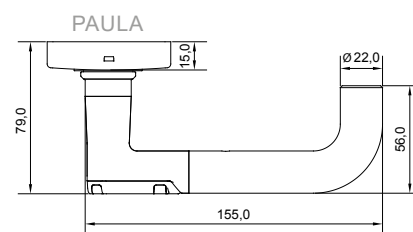
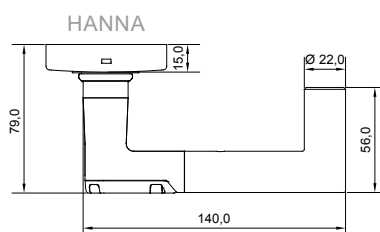
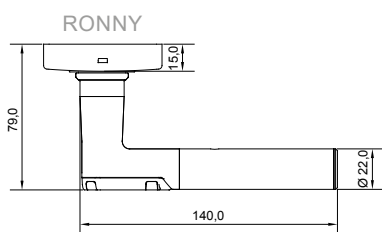



ÜHANDLE oválná rozeta

Vlastnosti produktu:

- › Kartáčovaná nerez
- › Klika pevně spojená s rozetou
- › Systém montáže Südm metall Top Speed
- › Délka rozety 66 mm, šířka 36 mm
- › Čtyřhran 8, 8.5, 9 und 10 mm
- › Certifikováno pro požární a kouřotěsné dveře dle normy DIN EN1634 (záleží na typu kliky)
- › Certifikováno pro únikové dveře dle DIN EN 179 (záleží na typu)
- › Profilový cylindr (PZ), kulatý cylindr (RZ) nebo slepé rozety
- › Vhodné pro použití v interiéru i exteriéru (IP66)
- › Kompatibilní s čipyfare Classic 1k/4k and Desfire EV1/EV2

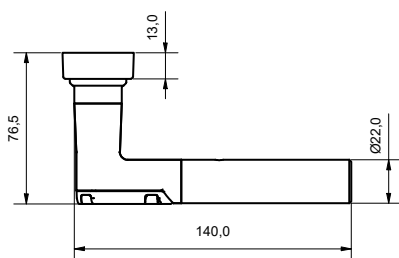
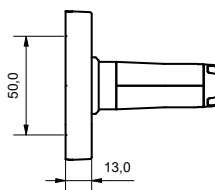
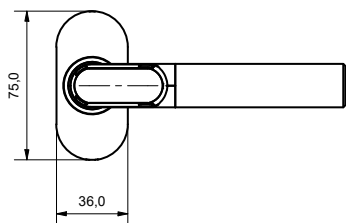

ÜHANDLE - Dlouhý štítek



ÜHANDLE široký dlouhý štítek

Vlastnosti produktu:

- › Nerez kartáčovaná
- › Klika pevně spojená se štítkem
- › Délka štítku 290.8 mm, šířka 64.4 mm
- › Vhodné pro rekonstrukci. Štítek překryje otvory po rozetách (38 mm)
- › Čtyřhran 8, 8.5, 9 and 10 mm
- › Certifikováno pro požární a kouřotěsné dveře dle DIN EN1634 (záleží na typu)
- › Certifikováno pro únikové východy dle DIN EN 179
- › Profile cylindr (PZ), kulatý cylinder (RZ) nebo slepý štít
- › Vhodné pro použití v interiéru i exteriéru (IP66)
- › Kompatibilní s Mifare Classic 1k/4k and Desfire EV1/EV2

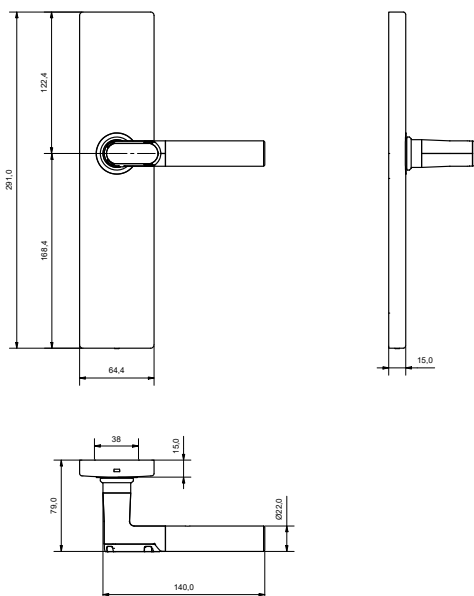

ÜHANDLE krátký štítek



Vlastnosti produktu:

- › Nerez kartáčovaná
- › Klíka pevně spojená se štítkem
- › Krátký štítek s délkou 170 mm, šířka 46 mm
- › Čtyřhran 8, 8.5, 9 and 10 mm
- › Certifikováno pro požární a kouřotěsné dveře dle normy

j Certifikováno pro únikové východy dle DIN EN 179

j Profile cylindr (PZ), kulatý cylinder (RZ) nebo slepý štít

j Vhodné pro použití v interiéru i exteriéru (IP66)

j Kompatibilní s Mifare Classic 1k/4k and Desfire EV1/EV2

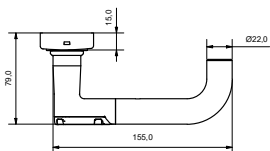
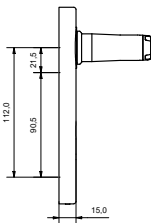
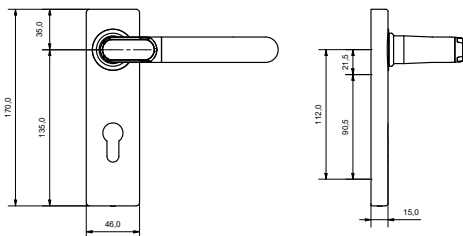



ÜHANDLE úzký štítek

Vlastnosti produktu:

- › Nerez kartáčovaná
- › Klika pevně spojená se štítkem
- › Úzký štítek, délka 290.8 mm, šířka 42.4 mm
- › Vhodné pro rekonstrukce dveří díky rozteči šroubů (50 mm)
- › Čtyřhran 8, 8.5, 9 a 10 mm
- › Certifikováno pro požární a kouřotěsné dveře dle normy DIN EN1634 (záleží na typu)
- › Certifikováno pro únikové dveře dle EN 179 (záleží na typu)
- › Cylindrická vložka (PZ), kulatá vložka (RZ) nebo slepý štít
- › Vhodné pro interiérové i exteriérové dveře (IP66)
- › Kompatibilní s čipy Mifare Classic 1k/4k and Desfire EV1/EV2

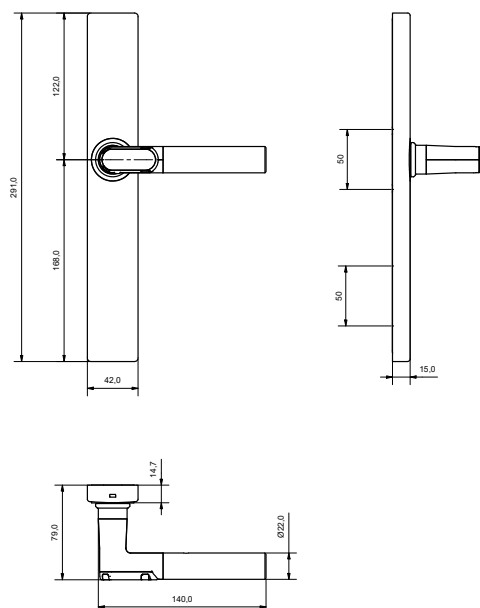



Nástroje pro výměnu baterií

Pro výměnu baterií u kování Ülinder a Ühandle jsou potřeba speciální nástroje pro výměnu baterií.

Tyto nástroje se objednávají samostatně. V případě Ülinder Compact se baterie mění pomocí magnetu.

Pomocí spony na baterii lze zasunout zajišťovací kolíky Ülinder Standard a poté vyjmout pouzdro. To je možné pouze, když byly blokovací kolíky uvolněny elektronickým přístupovým oprávněním.



Bezdrátový komunikační modul

Aktivuje Ülinder a ÜHandles (v samostatném provedení), které používají čtečky 3.stran s bezpotencionálovým ovládáním

- › Připojení: 8-12V DC
- › Rozměr: 65 x 50 x 37



Adaptér pro nouzové otevření

Ülinder standard



Šrouby a čtyřhrany

široká nabídka upevňovacích materiálů v ceníku.

Ovládání pro zámky Ülock za pomoci bezdrátové bateriové klávesnice

Perfektní pro rekonstrukce a extra rychlá
montáž bez kabeláže

Bezdrátová klávesnice

- › Pevná a odolná konstrukce klávesnice s montáží na povrch
- › Až 99 PIN kódů
- › PIN kód může mít délku 1-8 znaků
- › Baterie 12V DC
- › Modré podsvícení tlačítek (jen v případě kabelového napájení 12V DC)
- › LED display (výstup je červená a zelená; menu je oranžová)
- › Dostupné v několika barváchj



Bezpečnost

- › Dveře jsou stále uzamčené (samozamkyací zámek Ülock)
- › Šifrovaná komunikace mezi zámkem a klávesnicí
- › Může být použito pro požární a panikové dveře bez omezení
- › Možnost nouzového odemčení pomocí cylindrické vložky

Komfort

- › Jednoduché ovládání a administrace
- › Možnost až 99 pin kódů
- › Možnost nastavení permanentního otevření dveří pomocí klávesnice
- › Bezdrátový provoz na baterii



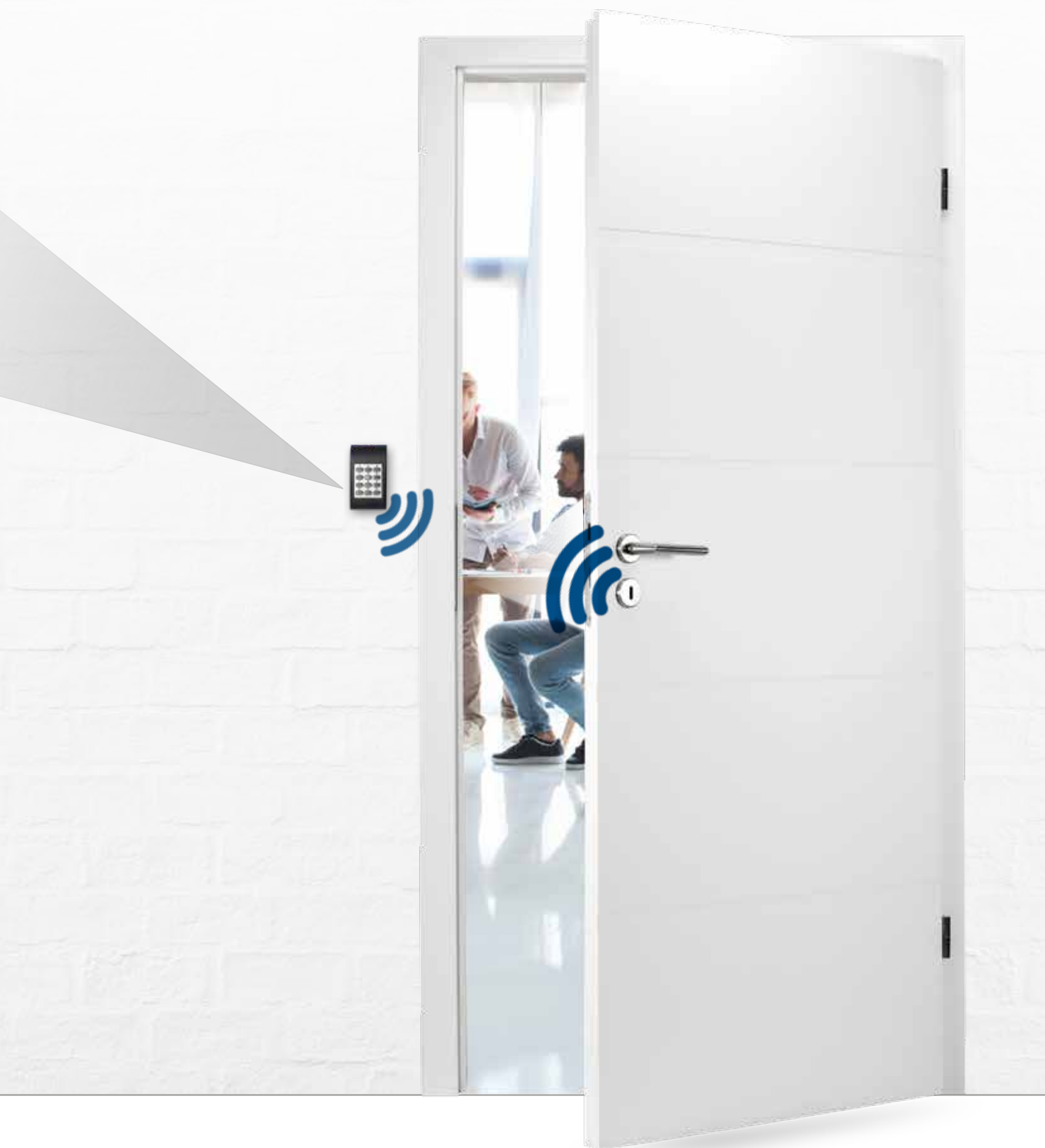

VOXIO TOUCH samostatné řešení



3-5V / DC

Nebo

Provoz na baterii

VOXIO čtečka na zeď

Čtečka VOXIO může být provozována na baterii nebo s trvalým napájením.

Vlastnosti produktu:

- › Instalace: povrchová nebo zapuštěná s odolností proti vodě a prachu (IP 54)
- › Kompatibilní s různými variantami karet:

- ISO 14443A/B, Legic Prime / Advant
- Mifare classic / DESFire, INSIDE (only UID)
- SonyFeliCa (only UID)

- › Až 320 uživatelů na každou čtečku
- › Bezdrátové rozhraní integrované ve čtečce (868 MHz / AES 128 coded)
- › Šifrovaný přenos dat
- › Jednoduché napojení se zámkem
- › Není potřeba I/O modul
- › Atraktivní moderní design

Výhody:

- › Připojení ke čtečce pomocí zařízení se standardem "NMT"
- › Software podporující uživatele a uživatelské skupiny
- › Protokol historie přístupů
- › Frekvence 868.3 MHz s ÜLock, šifrování AES 128



Samostatné řešení - ovládání

Pomocí Master karty



Výhody:

- › Žádný software
- › Skupinové master karty
- › Jednoduchá administrace vytvořením skupiny uživatelů
- › Skupiny osob mohou být ukládány v různých čtečkách
- › Individuální skupiny osob mohou být vymazány





ÜLOCK + VOXIO TOUCH čtečka

Perfektní symbióza pro systémové administrátory

- › Pomocí Voxio Touch čtečky může být zámeček ÜLock aktivován napřimo
- › Jednoduchý přístup ke všem informacím o statusu
- › Zámeček ÜLock Battery bez kabeláže je vhodný pro rekonstrukce dveří...
- › Bezdrátová šifrovaná komunikace mezi čtečkou a zámečkem



ÜLOCK BLE-ovládání mobilem



Zámek ÜLock BLE umožňuje ovládání dveří pomocí smartphonu. Smartphone je automaticky propojen se zámkem ÜLock přes Bluetooth a speciální aplikaci instalovanou v mobilu. Aktivace a otevírání zámku se řeší pouze v mobilní aplikaci. Tento systém je ideální pro kanceláře, ordinace, hotely, prázdninové domy (AirBnb), apartmány a další objekty s nájemníky, kde není praktické předávat klasický klíč od dveří při změně nájemce.

ÜLOCK BATTERY / INDUCTIVE

Zámky ÜLock Battery a ÜLock Inductive je možné dodat v BLE verzi. Tyto zámky je tak možné jednoduše ovládat pomocí smartphonu.

Řešení ovládání zámků Ülock BLE je dostupné v několika mobilních aplikacích poskytovatelů vzdáleného zamykání.

Zámky ÜLock BLE je také možné integrovat s různými BLE přístupovými systémy.

Vlastnosti produktu:

- › Vnější klika je odjištěna elektronicky (přes BLE)
- › Paniková funkce
- › Samozamykací tichá stříška 20 mm (nerez)
- › Vysílač a elektronika jsou chráněny v těle zámku
- › Radio frekvence BLE 2.4 GHz
- › Zámek může být napájen bateriemi nebo indukci
- › Prémiová verze dostupná s certifikáty (EN 179 / EN 1125 / EN 1634-1 / EN 14846)

ÜLock-BLE může být integrován do několika platform s cloudovým přístupem. Kromě zavedených obecných výkonnostních charakteristik systému ÜLock pak dále zámek převezme specifické funkce příslušné systémové platformy.





KleverKey slouží ke komfortnímu ovládání a administraci přístupů do zámku Ülock. To se provádí buď přímo pomocí aplikace KleverKey, nebo prostřednictvím portálu KleverKey (my.kleverkey.Com).

KleverKey je nezávislý systém pro správu autorizace přístupu ze Švýcarska.

Product features:

- › Ovládání přes BLE pomocí KleverKey App
- › Přístup k autorizaci volitelně jednorázové /na 24h / podle individuálního časového profilu (Výzva z cloudu před odblokováním)
- › Permanentní autorizace (bez cloudového přístupu je možná)
- › Administrace přes cloud (ochrana dat): přístupová práva uživatelů, administrace časových profilů, evidence historie přístupů, informace o nízkém stavu baterie zámku
- › Funkce navigace k umístění zámku
- › Vysoký standard zabezpečení (eBanking Standard)



Autorizaci digitálního přístupu lze flexibilně přiřadit pomocí cloudu a přenést na konečného uživatele. Správu může provádět jakékoli mobilní zařízení nebo počítač s podporou webu.

Tato platforma je stejně vhodná pro malé budovy s pouze jedněmi dveřmi i pro velké budovy.

Bitwards je nezávislý systém pro správu autorizace přístupu z Finska.

Product features:

- › Ovládání zámků BLE skrze Bitwards App
- › Snadná instalace a převod práv správce na operátora
- › Časové plány pro individuální uživatele
- › Správa přes cloud (ochrana dat): Uživatelský přístup autorizace, správa časových profilů, přístup k protokolům událostí, informace o „slabé baterii“
- › Funkce navigace k ovládaným dveřím
- › Vysoké zabezpečení
- › Administrace možná z více účtů



Flintec je německý specialista na záznamy času a řízení přístupu. Kromě klasického ovládání prostřednictvím mobilní aplikace se Flintec specializuje na řešení kompatibilní s NFC s tabletem nebo nástěnnou čtečkou umístěnou jako rozhraní Ülock, NFC a Cloud vedle dveří.

Product features:

- › Ovládání zámků BLE skrze Flintec App
- › Lze kombinovat, čtečky, tablety nebo chytré telefony s NFC
- › Časové plány podle individuálních práv
- › Správa přes cloud (ochrana dat): Uživatelský přístup autorizace, správa časových profilů, přístup k protokolům událostí, informace o „slabé baterii“
- › Navigace k umístění zámku
- › Vysoké zabezpečení
- › Administrace možná z více účtů

ÜMANAGEMENT 2.0 software



... nabízí osobám odpovědným za zabezpečení budov vysoký stupeň pohodlí, a proto je lze doporučit pro nejmenší budovy i pro velké budovy s velkým počtem uživatelů. Softwarový systém umožňuje individuální řízení přístupu do budovy.

Přístup může být například omezen na určité dny v týdnu nebo také na konkrétní hodiny dne.

Systém lze také individualizovat vytvořením skupin uživatelů s různými přístupovými právy. Data lze snadno přenést na karty Mifare pomocí čtečky karet a PC. Data přenáší mezi zařízeními uživatel karty.

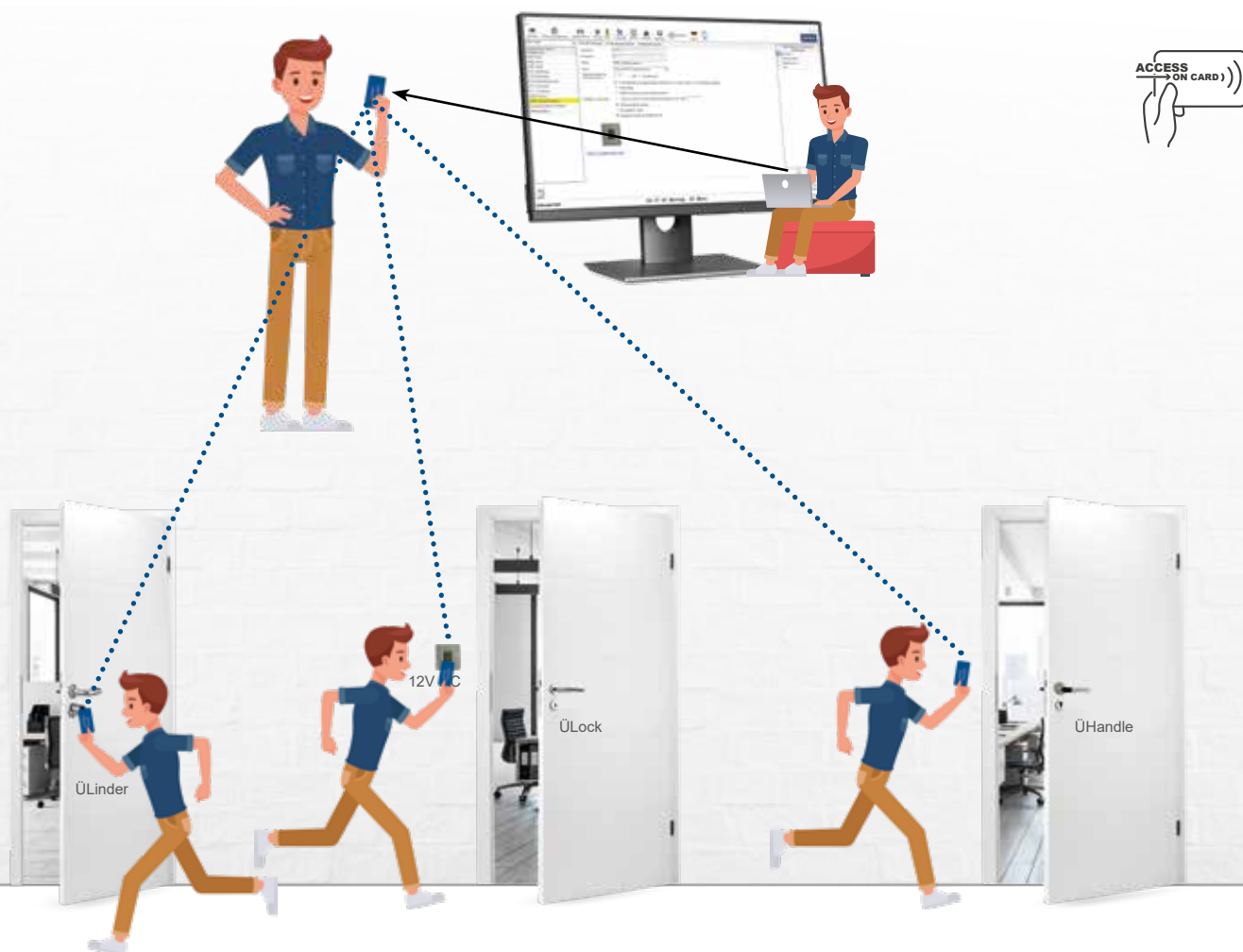



Vlastnosti

Flexibilní instalace

- Standard
Klientsky jednoduchá instalace na jeden počítač / Jeden uživatel
- SQL Server Instalace
Pro ovládání několika pracovními stanicemi

Manažerský nebo profesionální provozní režim

- Manažerský mód
 - Autorizace přístupu je vždy přidělena skupině uživatelů
 - Efektivní ovládání / organizace
 - Ideální pro malé stavby a organizace
- Profesionální mód
Autorizaci přístupu lze přiřadit přímo až 5 dveřím, lze také přiřadit skupinám uživatelů / např. Bytu a společným místnostem
- K dispozici jsou komplexní organizační možnosti

Možnost ovládání několika zařízení najednou se stejnou kartou

- ÜLock
- ÜLinder
- ÜHandle

Výhody

Pro uživatele

- Jeden čip nebo karta, pro ovládání více dveří najednou
- Nízké riziko ztráty klíče, nemožnost zkopírovat klíč bez vědomí majitele

Pro operátora

- Více pohodlí a zabezpečení např. Prostřednictvím individuálních práv / automatické zamykání např. U vchodových dveří
- Žádné licenční poplatky
- Optimální pro rekonstrukce starých dveří

Pro správce nemovitosti

- Jednoduchý software
- Flexibilní funkce
- Automatické přiřazení dodatečné autorizace přístupu (např. Ke vstupním dveřím / zasedací místnosti)

BENEFIT

Kanceláře/průmysl

- Flexibilní přístup pro personál

Domovy pro seniory

- Klient má hromadný přístup pomocí jednoho čipu do:
 - jeho apartmánu
 - Vstupních dveří
 - Společenských prostor

HOTEL / Apartmán

- Velmi jednoduché vystavení karty hosta
- Kreditní systém např pro posilovnu, bazén nebo konzumaci

Klub / Klubovna

- Velmi snadná správa, žádné předchozí znalosti nejsou nutné
- Flexibilní organizace (např. Časová pásma / přístupová práva pro nové členy klubu ...)



ÜMANAGEMENT 2.0 SOFTWARE

Software Access on Card pro použití při organizaci a správě autorizace přístupu. Software umožňuje komfortní správu budov všech velikostí. Kompatibilita softwaru s řadou zámků poskytuje maximální míru flexibility instalace, zejména v již existujících budovách.



Vlastnosti produktu:

- › Kompatibilní produkty: ÜLock, ÜHandle, ÜLinder
- › Šifrovaný přenos dat
- › Přístup na kartu: autorizace přístupu uživatele uložená na identifikačním médiu pomocí stolní čtečky
- › Struktura: uživatel/uživatelské skupiny
- › Management času: časové zóny/výkendy
- › Autorizace přístupu: definovatelná časově
- › Protokol událostí lze načíst pomocí „čtecí karty“
- › Právo na přístup: individuálně programovatelné
- › Operační systém: Windows 7 a starší
- › Standard nebo SQL Server Instalace
- › Kreditní funkce: přístup na kredity (bazén, sauna, posilovna)

Možnosti nastavení:

- › 250 budov buildings
- › 250 chdeb v budově
- › 68.000 ÜLinder nebo ÜHandle
- › 15.000.000 ÜManagement RFID čteček
- › Uživatelé používající ÜManagement RFID čtečky: unlimited
- › Uživatelé ÜLinder nebo ÜHandle: 68,000
- › RFID identifikace: Mifare DESFire EV1, EV2 a Mifare Classic 1k, 4k
- › Časové zóny: neomezeně
 - › časy v časové zóně: 2





ÜMANAGEMENT RFID ČTEČKA

Nástěnná čtečka RFID pro přímé bezdrátové ovládání Ülock. Jako orientační pomůcka může být svítidlo nástěnné čtečky zapnuto v bílé barvě. Zelená barva potvrzuje přístupové oprávnění, zatímco červená indikuje nepřítomnost přístupového oprávnění.



stříbrná

bílá

antracit

Vlastnosti produktu:

- › Ovládání Ülock: rádiová frekv. 868.3 MHz
- › Card/Transponder formát: Mifare Classic 1k/4k a DESFire EV1/EV2
- › Dosah: max. 6 cm
- › Konfigurace: Konfigurační karta je programována pomocí ÜManagement 2.0 software

- › Provozní napětí: 12V DC
- › Rozměr: 80 x 80 x 28 mm
- › Instalace do elektrikařské krabice
- › Evidence událostí
- › Povrch: plast
- › Barva krytky: stříbrná, antracit, bílá
- › Světlo: bílá, červená, zelená





ABACO

ABACO je povrch s antibakteriálními a antivirovými vlastnostmi vyrobený naší společností. Poskytuje účinnou ochranu před bakteriemi, choroboplodnými zárodky a zejména před koronaviry. Povrchová úprava je extrémně trvanlivá a odolná proti opotřebením. Dveřní kování, jako je panika ŮBar, jsou k dispozici s hygienickým povrchem ABACO.

Účinnost je zaručena více než 20 let (viz záruka na naší webové stránce).

Více informací je k dispozici v brožurce 36.06.4781 nebo na www.suedmetall.com.



PAULA II - R



Klika s robustní kovovou spodní konstrukcí, pevně spojená s rozetou, pružina pro udržení vodorovné polohy, kuličkové ložisko Top Speed Comfort, vysokorychlostní montážní systém s bajonetovým uložením,

*bez zajišťovacího šroubu, pro nejvyšší úroveň zatížení dveří! Patentovaný systém uchycení.

Testováno podle uživatelské kategorie EN 1906 3*/4, DIN 18273, EN 1634-2, EN 179.



HANNA - R



Klika s robustní kovovou spodní konstrukcí, pevně spojená s rozetou, pružina pro udržení vodorovné polohy, kuličkové ložisko Top Speed Comfort, vysokorychlostní montážní systém s bajonetovým uložením,

*bez zajišťovacího šroubu, pro nejvyšší úroveň zatížení dveří! Patentovaný systém uchycení.

Testováno podle uživatelské kategorie EN 1906 3*/4, DIN 18273, EN 1634-2, EN 179.



RONNY II - R



Klika s robustní kovovou spodní konstrukcí, pevně spojená s rozetou, pružina pro udržení vodorovné polohy, kuličkové ložisko Top Speed Comfort, vysokorychlostní montážní systém s bajonetovým uložením,

*bez zajišťovacího šroubu, pro nejvyšší úroveň zatížení dveří! Patentovaný systém uchycení.

Testováno podle uživatelské kategorie EN 1906 3*/4, DIN 18273, EN 1634-2.



RONNY II - R



Sada kování s úzkou rozetou a robustní kovovou spodní konstrukcí, klika upevněná na rozetě, pružina pro udržení vodorovné polohy, bajonetová montáž, volitelná montáž s použitím hmoždinek nebo bez nich. Patentovaný systém kování! Testováno podle EN 1906 kategorie uživatelů 4, DIN 18273



HANNA - R



Sada kování s úzkou rozetou a robustní kovovou spodní konstrukcí, klika upevněná na rozetě, pružina pro udržení vodorovné polohy, bajonetová montáž, volitelná montáž s použitím hmoždinek nebo bez nich. Patentovaný systém kování! Testováno podle EN 1906 kategorie uživatelů 4, DIN 18273 požární provedení pro panikové úniky dle DIN EN 179.



PAULA III - R



Sada kování s úzkou rozetou a robustní kovovou spodní konstrukcí, klika upevněná na rozetě, pružina pro udržení vodorovné polohy, bajonetová montáž, volitelná montáž s použitím hmoždinek nebo bez nich. Patentovaný systém kování! Testováno podle EN 1906 kategorie uživatelů 4, DIN 18273 požární provedení pro panikové úniky dle DIN EN 179.



SICURA PAULA - LS/LS

Sada dlouhých štítků z nerezové oceli s ocelovou spodní konstrukcí. rovedení klika/klika nebo klika/koule. Vnější štítek šroubovaný askrytý zevnitř; Šrouby M6. Verze s ochranou proti odvrtání vložky (ZA) pro přesah cylindrické vložky 11-18 mm. Testováno podle DIN 18257 ES1/WB2, ES2/WB3 a DIN 18273. Požární kování pro nouzové východy podle DIN EN 179.



STAINLESS STEEL



ALUMINIUM F1

BERLIN - LS

Úzké rámové kování, klika pevně spojená se štítkem, přesah cyl. vložky 8 - 12 mm s robustní kovovou spodní konstrukcí a pružinou pro udržení vodorovné polohy kliky na obou stranách. Štítky propojené zevnitř, šrouby M6, určené pro vysokou zátěž!



BREMEN - LS

Úzké rámové kování, klika pevně spojená se štítkem, přesah cyl. vložky 8 - 12 mm s robustní kovovou spodní konstrukcí a pružinou pro udržení vodorovné polohy kliky na obou stranách. Štítky propojené zevnitř, šrouby M6, určené pro vysokou zátěž!



DĚLENÝ ČTYŘHRAN

pozink ocel, 8 - 9 - 8 mm.



ČTYŘHRAN DĚLENÝ

Galvanised, split pin, 9 mm.



REDUKCE ČTYŘHRANU

Různé rozměry .



SUNDAVAČ ROZET

Pomáhá sejmout rozety z jejich spodní konstrukce.



	ELTAKO SNT 61	OTQ 1212Y	ELTAKO SNT 12	PSU 12V24W
				
Montáž	Skrytá montáž	Skrytá montáž	V rozvaděči	V rozvaděči
Vstupní napětí	230V AC (-20% až +10%)	230V AC	230V AC (-20% až +10%)	230V AC
Výstupní napětí	12V DC	12V DC	12V DC	13,8V DC (provoz na baterii: 12,8V)
Síla	0,5 A	1,0 A	1,0 A	2,0 A
Baterie				1,4 Ah
Efektivita	81 %	83,5 %	83 %	
Stabilizované napětí	±1 %	±0,5 %	±1 %	±0,5 %
Rozměry	45 x 45 x 33 mm	54,5 x 50,8 x 26,1 mm	18 x 58 mm	123 x 93 x 60 mm
Odolnost proti zkratu	✓	✓	✓	✓



MIFARE CLASSIC Klíčenka

Klíčenky Mifare Classic slouží jako prostředek k identifikaci a jsou tak alternativou ke klasickým kartám Mifare. Jednotlivá data jsou uložena na transpondérech, aby čtečka RFID mohla vyhodnotit, zda má nebo nemá osoba přístupové oprávnění.

Vlastnosti produktu:

- › Materiál: ABS plast modro/šedá nebo ABS plast modrý/ nerez
- › Kapacita 1 kB

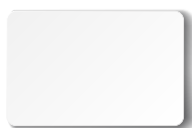

MIFARE CLASSIC Karta

Karta Mifare Classic slouží jako prostředek k identifikaci a jsou tak alternativou ke klasickým kartám Mifare. Jednotlivá data jsou uložena na transpondérech, aby čtečka RFID mohla vyhodnotit, zda má nebo nemá osoba přístupové oprávnění.

Vlastnosti produktu:

- › Mifare Classic 1k
- › Rozměr: 85,6 x 54 mm
- › barva: Neutrální
- › Potisk karty na poptání

MIFARE DESFIRE Klíčenska



Plastová série::

- › Mifare DESFire EV2, 8k, 70pf
- › Materiál: ABS Novodur plastic
- › Vodotěsné
- › Ochrana proti sabotáži
- › Odolné proti poškození
- › Rozměr: 34.5 x 43.5 x 5 mm
- › Barva: Modrá blue
- › Potisk na zakázku



Nerezová série:

- › Mifare DESFire EV2, 8k, 70pf
- › Rám, masivní leštěná nerez/plast
- › Vodotěsné
- › Odolné proti sabotáži
- › Rozměr: 36.5 x 45 x 5.2 mm
- › Barva: modrá
- › Potisk možný na zakázku

MIFARE DESFIRE KARTY

Plastové karty a čipové karty jsou osvědčené zaměstnanecké průkazy v každodenním podnikání a jako kontrolní karty pro přístup do firemních prostor.

Vlastnosti:

- › Mifare DESFire EV2, 8k, 70pf
- › Rozměry: 85.6 x 54 mm
- › Barva: neutral
- › Možnost potisku na zakázku

MIFARE DESFIRE NÁLEPKY

Samolepicí etikety RFID lze použít pro celou řadu účelů. Jejich robustní kvalita a jednostranný lepicí povrch umožňuje jejich použití téměř na všech površích, kde se používá technologie RFID.

Hlavní výhodou lepicího média spočívá v rychlé aktualizaci stávajícího média pomocí transpondéru RFID.

Product features:

- › Mifare DESFire EV2, 8k, 70pf
- › Materiál: PVC
- › Samolepicí 3M fólie
- › Stupeň krytí: IP68
- › Rozměry: d=27mm / thickness = 0.6mm
- › Barva: bílá
- › Možnost potisku na zakázku

Informace pro objednání ÜLOCK

Série: Battery, Kabel nebo Indukce

Provedení: Comfort (**netestováno**),

Premium (**testováno** incl. EN 179, EN 1125, EN 14846, EN 1634)

Stranová orientace: pravý/levý

Směr otevírání: dovnitř/ven

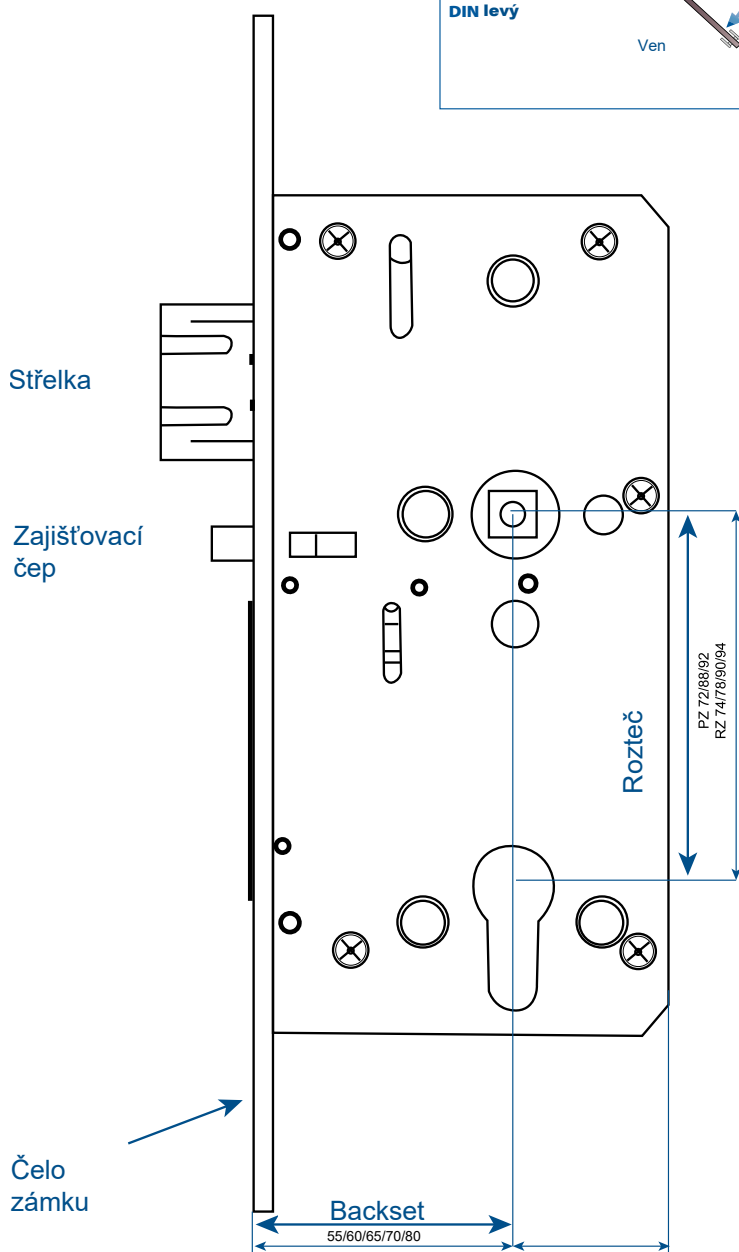
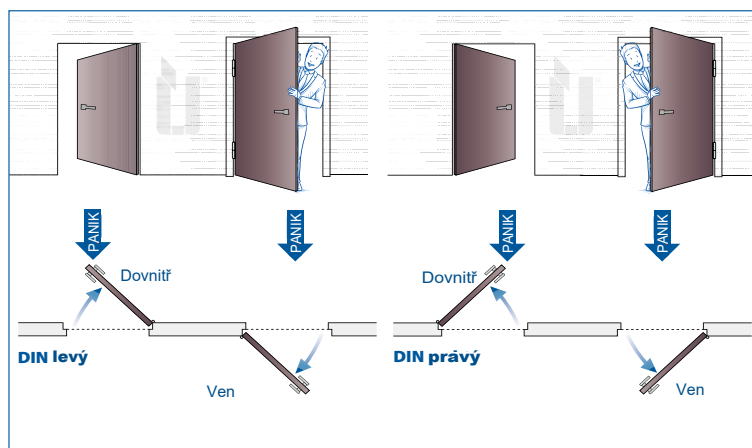

Protiplechy je nutné objednat samostatně.



Examples for the overall dimension of the electrical cylinder.

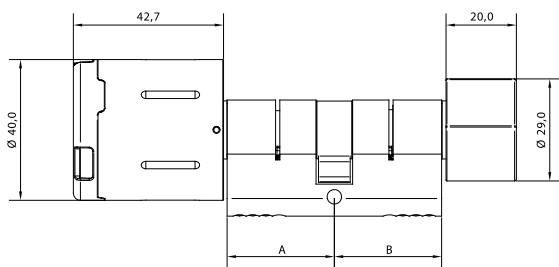

- A** = e. g. locking side in 35 mm
- B** = e. g. knob side in 35 mm
- = cylinder size, e. g. in 35/35 mm



Note:

- A** = always outside
- B** = always inside

Outside = Measurement from the centre of the flying mullion screw to the outer edge of the rose or the fitting on the outside part of the door.

Inside = Measurement from the centre of the flying mullion screw to the outer edge of the rose or the fitting on the inside part of the door.

Minimum dimension of the profile cylinder 26/26 mm or 30/30 mm, each side extendable in 5 mm increments up to a maximum length of 200 mm on each side.

OUTSIDE

INSIDE

Door leaf outside

Door leaf inside

Fixing screw

Rose set

Südmittel has numerous door handle sets in its product range. The catalogue Faszination Beschläge (Art. No. 36.06.0010 with 727 pages) contains our complete assortment.

Cylinder flying mullion screw

Fixing screw

Knob side

Outside overmeasure with rose or fitting

Locking side

Inside overmeasure with rose or fitting

Door thickness

Südmetall®

Kování Südmetall zámky Ülock + příslušenství můžete zakoupit zde:

www.luxusnikovani.cz

All information provided subject to typographical colour deviations and printing errors.

The terms of payment and delivery on our website apply. The general terms and conditions (AGB) of Süd-Metall Beschläge GmbH apply. Please note the warranty on our website. Art.-No.: 36.06.4765

We, the company SÜD-METALL BESCHLÄGE GMBH, Sägewerkstraße 5, D - 83404 Ainring /Hammerau, are responsible in terms of data protection law. Insofar as you are not yet a customer of ours or if you have not voluntarily provided us with your data to establish contact, your data originate from our own research in resources available through the public domain, e.g. trade directories, network platforms, company registers and the like. Your data are being processed for marketing purposes without your consent according to Section 6 Subsection 1 S. 1 lit f) GDPR to enable us to meet information needs. In all cases you may contact us at any time to object to a future processing of these data for marketing purposes. More information about your other rights, for example regarding information, corrections, deletions, your right to complain and information concerning our data protection official is contained in our data protection declaration which you can access at <https://www.suedmetall.com/4/datenschutz/> and in our information sheet which you can access at https://www.suedmetall.com/fileadmin/user_upload/downloads/Information_Datenschutz_D-EN.pdf.